

Mess-, Montage- und Pflegeanleitung für Kassettenrollo S + M Senkrechte, rechteckige Fenster

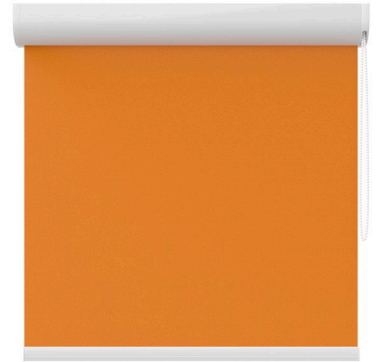

Inhalt

1.	Vorbemerkung	2
2.	Messanleitung für Kassettenrollo auf dem Fensterrahmen	3
3.	Messanleitung für Kassettenrollo in der Nische	4
4.	Messanleitung für Kassettenrollo vor der Nische	5
5.	Montageanleitung für Kassettenrollos	6
6.	Pflegeanleitung	8

Zulässige Maße

	Breite	Höhe
Kassettenrollo S mit Seitenzug	Mind. 50 cm – max. 200 cm	Mind. 30 cm – max. 240 cm
Kassettenrollo S mit Motor	Mind. 64 cm - max. 200 cm	Mind. 30 cm – max. 240 cm
Kassettenrollo M mit Seitenzug ODER:	Mind. 50 cm - max. 300 cm max. 250 cm	Mind. 30 cm – max. 320 cm max. 400 cm
Kassettenrollo M mit Motor ODER:	Mind. 64 cm - max. 300 cm max. 250 cm	Mind. 30 cm – max. 320 cm max. 400 cm

1. Vorbemerkung

Sehr geehrte Rollomeister-Kundin,
Sehr geehrter Rollomeister-Kunde,

wir bedanken uns herzlichst dafür, dass Sie sich für ein Qualitätsprodukt aus unserem Hause entschieden haben und wünschen Ihnen viel Freude damit.

Damit die Montage Ihres Wunschproduktes genauso reibungslos vonstatten geht wie die Bestellung, finden Sie auf den nächsten Seiten einfache und leicht verständliche Schritt-für-Schritt-Erklärungen zu jeder einzelnen Montagesituation. Wir erklären Ihnen wie Sie bequem und ganz ohne Hilfe eines Fachmanns Ihr Produkt ausmessen, montieren und reinigen können.

Sie werden sehen, wie einfach es ist!

2. Messanleitung für Kassettenrollo auf dem Fensterrahmen



Anlagenbreite:
Gewünschte Stoffbreite + 5 cm

Anlagenhöhe:
Rahmenhöhe

Hinweis
Der Stoff ist 5 cm schmaler als die Anlagenbreite.

Achten Sie bei der Wahl der Anlagenbreite auf den Fenstergriff!

Maße Kasette inkl. Montagewinkel:

Kassette S (bis 200cm Breite und 240cm Höhe): 73 mm x 78 mm (Tiefe x Höhe)

Kassette M (bis 300cm Breite und 400cm Höhe): 94 mm x 99 mm (Tiefe x Höhe)

Zulässige Maße:

Bedienart	Breite	Höhe
Seitenzug	300 cm (mind. 50 cm)	320 cm (mind. 30 cm)
Motor	300 cm (mind. 64 cm)	320 cm (mind. 30 cm)
ODER:		
Seitenzug	250 cm (mind. 64 cm)	400 cm (mind. 30 cm)
Motor	250 cm (mind. 64 cm)	400 cm (mind. 30 cm)

3. Messanleitung für Kassettenrollos in der Nische

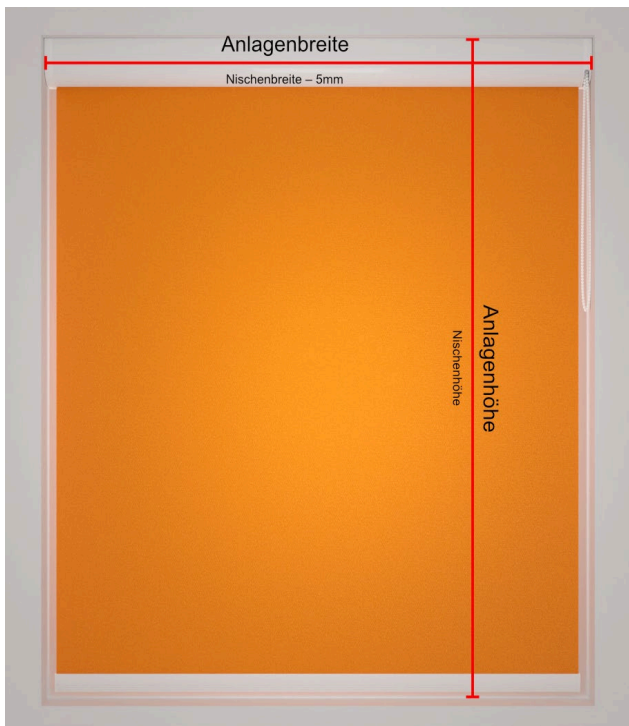

Anlagenbreite:
Nischenbreite – 5mm

Anlagenhöhe:
Nischenhöhe

Hinweis

Der Stoff ist 5 cm schmaler als die Anlagenbreite.

Bitte beachten Sie, dass über dem Fenster noch ca. 11cm (Kassette S) bzw. ca. 13 cm (Kassette M) Platz zur Verfügung sein sollten, damit das Fenster problemlos geöffnet werden kann.

Maße Kassette inkl. Montagewinkel:

Kassette S (bis 200cm Breite und 240cm Höhe): 73 mm x 78 mm (Tiefe x Höhe)

Kassette M (bis 300cm Breite und 400cm Höhe): 94 mm x 99 mm (Tiefe x Höhe)

Zulässige Maße:

Bedienart	Breite	Höhe
Seitenzug	300 cm (mind. 50 cm)	320 cm (mind. 30 cm)
Motor	300 cm (mind. 64 cm)	320 cm (mind. 30 cm)
ODER:		
Seitenzug	250 cm (mind. 64 cm)	400 cm (mind. 30 cm)
Motor	250 cm (mind. 64 cm)	400 cm (mind. 30 cm)

4. Messanleitung für Kassettenrollös vor der Nische

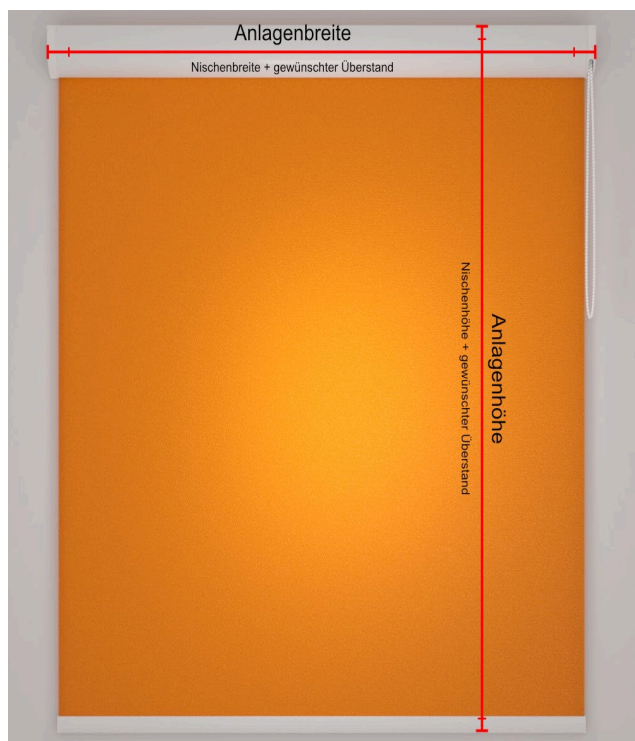

Anlagenbreite:
Nischenbreite + gewünschter Überstand

Anlagenhöhe:
Nischenhöhe + gewünschter Überstand

Hinweis

Der Stoff ist 5 cm schmaler als die Anlagenbreite.

Wir empfehlen einen Überstand in der Breite von 10 cm, um den seitlichen Lichteinfall zu minimieren.

Wir empfehlen einen Überstand von ca. 11cm (Kassette S) bzw. ca. 13 cm (Kassette M) in der Höhe, damit die Griffleiste sauber mit der Nische abschließt.

Maße Kassette inkl. Montagewinkel:

Kassette S (bis 200cm Breite und 240cm Höhe): 73 mm x 78 mm (Tiefe x Höhe)

Kassette M (bis 300cm Breite und 400cm Höhe): 94 mm x 99 mm (Tiefe x Höhe)

Zulässige Maße:

Bedienart	Breite	Höhe
Seitenzug	300 cm (mind. 50 cm)	320 cm (mind. 30 cm)
Motor	300 cm (mind. 64 cm)	320 cm (mind. 30 cm)
ODER:		
Seitenzug	250 cm (mind. 64 cm)	400 cm (mind. 30 cm)
Motor	250 cm (mind. 64 cm)	400 cm (mind. 30 cm)

Befestigungsmaterial

	Bild	Anzahl
<p>Wand- oder Deckenträger (inkl. 1 Schrauben pro Träger)</p> <p>bis 120cm – 2 ab 120cm – 3 ab 200cm – 4</p>		2
	Zusätzliches Material bei Bedienung mit Seitenzug	
<p>Kettenclip (an der Kette befestigt)</p>		1
<p>Kettenhalter (inkl. 2 Schrauben)</p>		1

Anbringen des Kassettenrollos

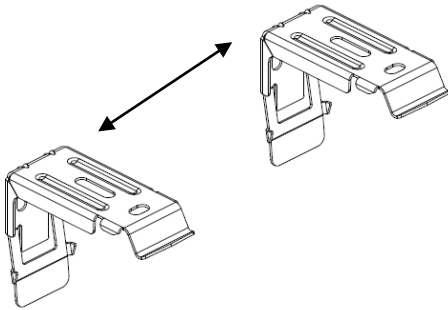

Schritt 1

Messen Sie den benötigten Abstand der Träger für die Rollo-Kassette aus und schrauben Sie diese je nach Montageart an die Wand, den Rahmen oder an die Decke.

Bohren Sie hierfür 1 Loch pro Träger und schrauben Sie die Träger fest. Achten Sie auf eine waagerechte Montage.

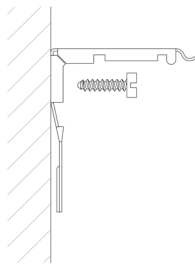

Montage an der Wand

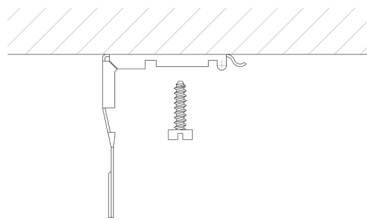

Montage an der Decke

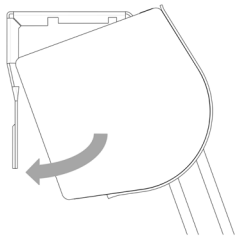

Schritt 2

Hängen Sie die Rollo-Kassette oben in den vormontierten Träger ein. Klemmen Sie diese anschließend fest, indem Sie die Kassette nach hinten drücken, bis diese hörbar einrastet.

Entfernen Sie Schmutz auf Ihrem Rollobehang mit einer weichen Handbürste.
Viele Rollostoffe sind auch feucht abwischbar. Ob dies auch bei Ihrem Rollostoff möglich ist, können Sie gerne bei uns erfragen.