

Mess-, Montage- und Pflegeanleitung für Standardrollo Senkrechte, rechteckige Fenster



Inhalt

1.	Vorbemerkung	2
2.	Messanleitung für Standardrollos auf dem Fensterrahmen	3
3.	Messanleitung für Standardrollos in der Nische	4
4.	Messanleitung für Standardrollos vor der Nische	5
5.	Montageanleitung für Standardrollos mit Seitenzug	6
6.	Montageanleitung für Standardrollos mit Elektromotor	8
7.	Montageanleitung für Standardrollos mit Akkumotor	10
8.	Montageanleitung für Standardrollos mit Klemmträgern	13
9.	Montage des Seitenführungsseil (optional) auf dem Fensterrahmen / vor der Nische	15
10.	Montage des Seitenführungsseil (optional) in der Nische	16
11.	Pflegeanleitung	17

Zulässige Maße

	Breite	Höhe
Standardrollo mit Seitenzug	Mind. 50 cm – max. 300 cm	Mind. 30 cm – max. 320 cm
Standardrollo mit Elektromotor oder Funkmotor	Mind. 64 cm - max. 300 cm	Mind. 30 cm – max. 320 cm
Standardrollo mit Akkumotor	Mind. 64 cm - max. 300 cm	Mind. 30 cm – max. 320 cm

1. Vorbemerkung

Sehr geehrte Rollomeister-Kundin,
Sehr geehrter Rollomeister-Kunde,

wir bedanken uns herzlichst dafür, dass Sie sich für ein Qualitätsprodukt aus unserem Hause entschieden haben und wünschen Ihnen viel Freude damit.

Damit die Montage Ihres Wunschproduktes genauso reibungslos vonstatten geht wie die Bestellung, finden Sie auf den nächsten Seiten einfache und leicht verständliche Schritt-für-Schritt-Erklärungen zu jeder einzelnen Montagesituation. Wir erklären Ihnen wie Sie bequem und ganz ohne Hilfe eines Fachmanns Ihr Produkt ausmessen, montieren und reinigen können.

Sie werden sehen, wie einfach es ist!

2. Messanleitung für Standardrolllos auf dem Fensterrahmen



Anlagenbreite:
Gewünschte Stoffbreite + 5,3 cm
(+5cm bei Motorbetrieb)

Anlagenhöhe:
Rahmenhöhe

Hinweis
Der Stoff ist 5,3 (bzw. cm bei Motorbetrieb) cm schmaler als die Anlagenbreite.

Achten Sie bei der Wahl der Anlagenbreite auf den Fenstergriff!

Maße Rolloträger Seitenzug: 58 mm x 70 mm

Maße Rolloträger Elektro-, Funk- und Akkumotor: 43 mm x 56 mm

Zulässige Maße:

Bedienart	Breite	Höhe
Seitenzug	300 cm (mind. 50 cm)	320 cm (mind. 30 cm)
Elektromotor	300 cm (mind. 64 cm)	320 cm (mind. 30 cm)
Funkmotor	300 cm (mind. 64 cm)	320 cm (mind. 30 cm)
Akkumotor	300 cm (mind. 64 cm)	320 cm (mind. 30 cm)

3. Messanleitung für Standardrolllos in der Nische



Anlagenbreite:
Nischenbreite – 5mm

Anlagenhöhe:
Nischenhöhe

Hinweis

Der Stoff ist 5,3 (bzw. cm bei Motorbetrieb) cm schmaler als die Anlagenbreite.

Bitte beachten Sie, dass über dem Fenster je nach Bedienart noch 9-11 cm Platz zur Verfügung sein sollten, damit das Fenster problemlos geöffnet werden kann.

Maße Rolloträger Seitenzug: 58 mm x 70 mm

Maße Rolloträger Elektro-, Funk- und Akkumotor: 43 mm x 56 mm

Zulässige Maße:

Bedienart	Breite	Höhe
Seitenzug	300 cm (mind. 50 cm)	320 cm (mind. 30 cm)
Elektromotor	300 cm (mind. 64 cm)	320 cm (mind. 30 cm)
Funkmotor	300 cm (mind. 64 cm)	320 cm (mind. 30 cm)
Akkumotor	300 cm (mind. 64 cm)	320 cm (mind. 30 cm)

4. Messanleitung für Standardrollos vor der Nische

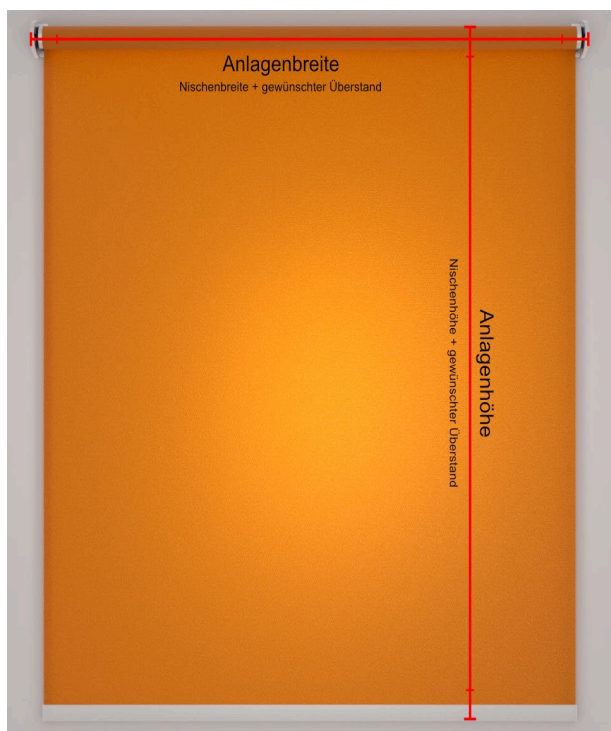

Anlagenbreite:
Nischenbreite + gewünschter Überstand

Anlagenhöhe:
Nischenhöhe + gewünschter Überstand

Hinweis

Der Stoff ist 5,3 (bzw. cm bei Motorbetrieb) cm schmaler als die Anlagenbreite.

Wir empfehlen einen Überstand in der Breite von 10 cm, um den seitlichen Lichteinfall zu beschränken.

Wir empfehlen einen Überstand von mindestens 10 cm in der Höhe, damit die Unterleiste sauber mit der Nische abschließt.

Maße Rolloträger Seitenzug: 58 mm x 70 mm







Maße Rolloträger Elektro-, Funk- und Akkumotor: 43 mm x 56 mm

Zulässige Maße:

Bedienart	Breite	Höhe
Seitenzug	300 cm (mind. 50 cm)	320 cm (mind. 30 cm)
Elektromotor	300 cm (mind. 64 cm)	320 cm (mind. 30 cm)
Funkmotor	300 cm (mind. 64 cm)	320 cm (mind. 30 cm)
Akkumotor	300 cm (mind. 64 cm)	320 cm (mind. 30 cm)

5. Montageanleitung für Standardrollos mit Seitenzug

Befestigungsmaterial

	Bild	Anzahl
Wand- oder Deckenträger (inkl. 2 Schrauben pro Träger)	 	2
Trägereinsatz		2
Abdeckkappen		2
Kettenclip (an der Kette befestigt)		1
Kettenhalter (inkl. 2 Schrauben)	 	1

Anbringen des Standardrollos mit Seitenzug



Schritt 1

Schrauben Sie zunächst die Haltewinkel, je nach gewählter Montagevariante, auf den Fensterrahmen bzw. an die Wand oder Decke. Achten Sie darauf, dass die Winkel genau waagrecht und ohne Versatz montiert sind und dass die Anschraubflächen der Winkel nach innen zeigen.

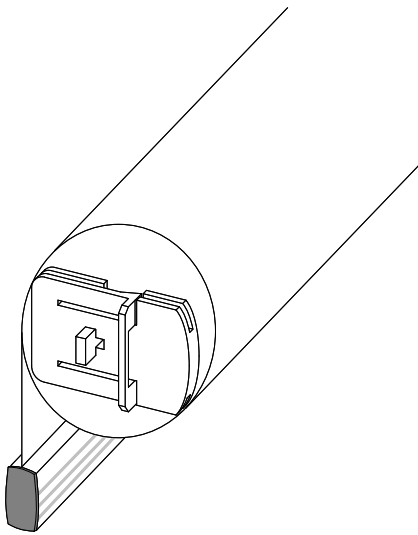

Schritt 2

Hängen Sie das Rollo mit dem Flachstift in den Trägereinsatz mit Kreuzteil und mit dem Rundstift in den Trägereinsatz mit Lochteil. Der Bügel der Trägereinsätze muss hierbei nach außen zeigen. Schieben Sie die Trägereinsätze mit dem Rollo in die montierten Haltewinkel. Der Stoff läuft hinter der Rollowelle ab. Schieben Sie nun die Abdeckkappen über die Haltewinkel. Rollen Sie das Rollo dann auf das gewünschte Maß ab und befestigen Sie den Kettclip direkt unter dem Getriebe, dadurch stellen Sie die Höhe ein.



Wichtiger Hinweis

Der Mechanikstift am Kettengetriebe muss immer senkrecht montiert sein.

Stoffablauf hinter der Welle (Normalausführung):

Das eingeprägte „N“ muss nach vorne zeigen!



Stoffablauf vor der Welle:

Das eingeprägte „X“ muss nach vorne zeigen!

Beim Einbau sollten Sie darauf achten, dass zwischen Träger und Rollo seitlich etwas Abstand bleibt und das Rollo nicht klemmt.

6. Montageanleitung für Standardrollos mit Elektromotor

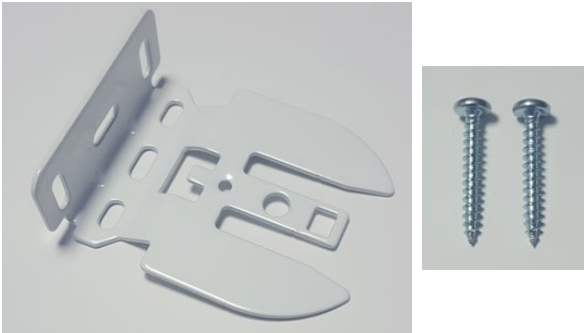
Befestigungsmaterial

	Bild	Anzahl
Wand- oder Deckenträger (inkl. 2 Schrauben pro Träger)	 The image shows two metal brackets, one larger and one smaller, and two screws. The brackets are L-shaped with pre-drilled holes. The screws are silver-colored with a Phillips head.	2
Abdeckkappen	 The image shows a white, semi-circular cover cap with a slightly raised edge.	2

Anbringen des Standardrollos mit Elektromotor

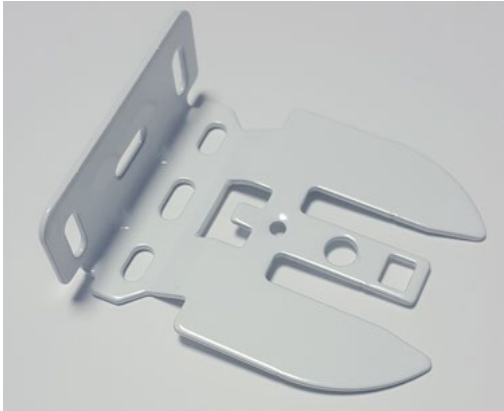

Schritt 1

Schrauben Sie zunächst die Träger je nach Montage an die Wand oder an die Decke.

Achten Sie darauf, dass die Träger genau waagrecht und ohne Versatz montiert sind und dass die Anschraubflächen der Träger nach innen zeigen.

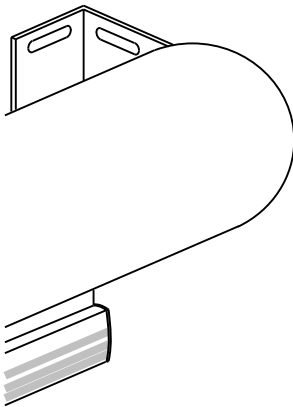







Schritt 2

Hängen Sie das Rollo mit dem 230 Volt Motor zuerst in den Träger des Gegenlagers ein und dann mit der Motorseite in den Träger des Antriebslagers.

Der Stoff läuft hinter der Rollowelle ab.

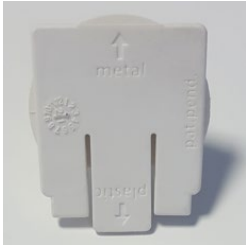
7. Montageanleitung für Standardrollos mit Akkumotor

Befestigungsmaterial

	Bild	Anzahl
Wand- oder Deckenträger (inkl. 2 Schrauben pro Träger)	 	2
Trägereinsatz Motorseite (Sternförmig)	 	1
Trägereinsatz Gegenseite (Rund)	 	1
Abdeckkappen		2

Anbringen des Standardrollos mit Akkumotor



Schritt 1

Schrauben Sie zunächst die Haltewinkel an die Wand oder an die Decke. Achten Sie darauf, dass die Winkel genau waagrecht und ohne Versatz montiert sind und dass die Anschraubflächen der Winkel nach innen zeigen.

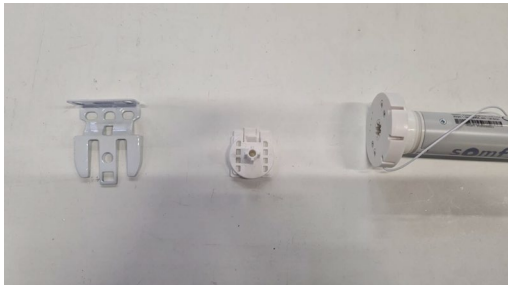

Schritt 2

Stecken Sie den sternförmigen Aufsatz in das sternförmige Gegenstück am Motor. Standardmäßig wird der Motor auf der linken Seite verbaut.

Schieben Sie nun das Rollo mit dem Aufsatz auf die vormontierten Haltewinkel drauf.

Achten Sie beim Aufschieben des Rollos darauf, dass die Ladebuchse des Motors nach unten zeigt, um den Motor später aufladen zu können.



Anbringen des Standardrollos mit Akkumotor

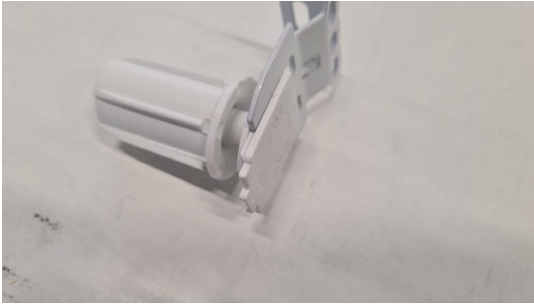

Schritt 3





Stecken Sie den runden Aufsatz in die runde Seite des Rollos.

Schieben Sie das Rollo mit dem Aufsatz auf die vormontierten Haltwinke.

Als letzten Schritt werden noch die Abdeckkappen auf die Träger geschoben.

8. Montageanleitung für Standardrollos mit Klemmträger

Befestigungsmaterial

	Bild	Anzahl
Klemmträger		2
Abdeckkappen für Klemmträger		2
Inbusschlüssel		1
Kettencilp		1

Anbringen des Rollos mit Klemmträgern (nur auf dem Fensterflügel)

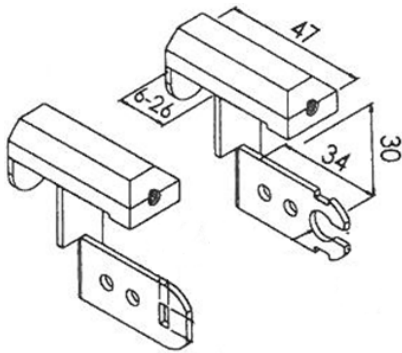

Schritt 1

Messen Sie den benötigten Abstand der Träger aus und klemmen Sie diese oben auf den Fensterflügel. Drehen Sie anschließend die Schraube vorne am Klemmträger mit Hilfe des Inbusschlüssel fest. Der Stoff läuft hinter der Rollowelle ab, der Flachstift zeigt nach links, der runde Stift nach rechts. Der Träger mit Schlitzstanzung kommt also nach links, das Lochteil nach rechts. Achten Sie darauf, dass genau waagrecht montiert wird.

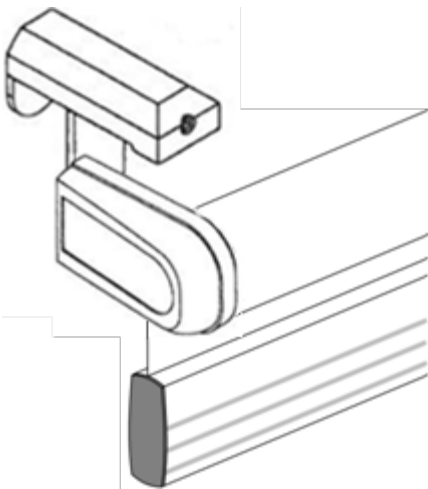

Schritt 2

Befestigen Sie die Abdeckkappen auf den Klemmträgern. Hängen Sie das Rollo im aufgerollten Zustand zunächst mit dem Flachstift in das Schlitzteil des Trägers ein. Drücken Sie den federnden Rundstift am Rollo ein und schieben Sie das Rollo in den Träger mit dem Lochteil. Das Rollo muss in den Trägern 1-3mm seitlichen Spielraum haben. Rollen Sie das Rollo dann auf das gewünschte Maß ab und befestigen Sie den Kettclip direkt unter dem Getriebe, dadurch stellen Sie die Höhe ein.



Wichtiger Hinweis

Der Mechanikstift am Kettengetriebe muss immer senkrecht montiert sein.
Stoffablauf hinter der Welle (Normalausführung):
Das eingeprägte „N“ muss nach vorne zeigen!
Stoffablauf vor der Welle:
Das eingeprägte „X“ muss nach vorne zeigen!

Beim Einbau sollten Sie darauf achten, dass zwischen Träger und Rollo seitlich etwas Abstand bleibt und das Rollo nicht klemmt.

9. Montageanleitung des Seitenführungsseils (Optional) auf dem Fensterrahmen / vor der Nische

Befestigungsmaterial

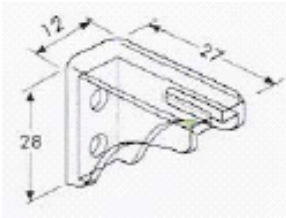
	Bild	Anzahl
Spannwinkel inklusive 2 Schrauben pro Spannwinkel (für Seitenführungsseil)		2

Anbringen des Seitenführungsseils

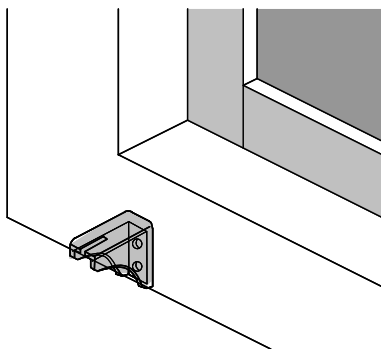

Schritt 1

Bohren Sie unten am Fensterflügel/ an der Wand pro Spannwinkel 2 Löcher. Dann schrauben Sie die Spannwinkel fest. **Achten Sie darauf, dass die Seitenführung senkrecht verläuft.**

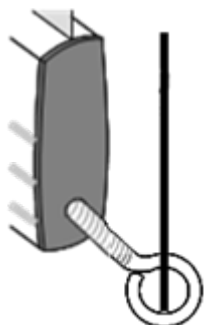



Schritt 2

Fädeln Sie nun das Führungsseil durch die Ösen an dem Fallstab des Rollos und durch die Spannwinkel. Spannen Sie das Seil und befestigen Sie es am Spannwinkel.

10. Montageanleitung des Seitenführungsseils (Optional) in der Nische

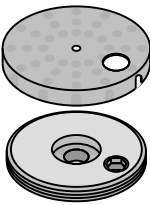
Befestigungsmaterial

	Bild	Anzahl
Spanndrahthalter inklusive 1 Schraube pro Halter und Abdeckkappe (für Seitenführungsseil)		2
Inbusschlüssel		1

Anbringen des Seitenführungsseils

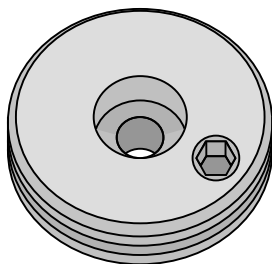

Schritt 1

Bohren Sie unten in die Fensternische pro Spanndrahthalter 1 Loch. Dann schrauben Sie die Spanndrahthalter fest. **Achten Sie darauf, dass die Seitenführung senkrecht verläuft.**

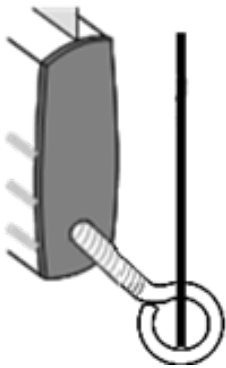

Schritt 2

Fädeln Sie das Führungsseil durch die Ösen an dem Fallstab des Rollos.

Führen Sie das Seil durch die Abdeckkappe des Spanndrahthalters und dann durch das kleine seitliche Loch im Spanndrahthalter.

Spannen Sie das Seitenführungsseil und drehen Sie das Schraubchen am Spanndrahthalter mit Hilfe des Inbusschlüssels fest.

Dann klipsen Sie die Abdeckkappe auf den Halter.

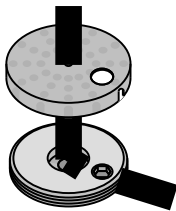

11. Pflegeanleitung

Entfernen Sie Schmutz auf Ihrem Rollobehang mit einer weichen Handbürste.

Viele Rollostoffe sind auch feucht abwischbar. Ob dies auch bei Ihrem Rollostoff möglich ist, können Sie gerne bei uns erfragen.