

## Mess- und Montageanleitung für Standard- und Wabenplissees Dachfensterplissee DF Slide Comfort



### Inhalt

1.	Vorbemerkung	1
2.	Messanleitung für DF Slide Comfort	2
3.	Montageanleitung für DF Slide Comfort	3

### 1. Vorbemerkung

Sehr geehrte Rollomeister-Kundin, sehr geehrter Rollomeister-Kunde,

wir bedanken uns herzlichst dafür, dass Sie sich für ein Qualitätsprodukt aus unserem Hause entschieden haben und wünschen Ihnen viel Freude damit.

Damit die Montage Ihres Wunschproduktes genauso reibungslos vonstatten geht wie die Bestellung, finden Sie auf den nächsten Seiten einfache und leicht verständliche Schritt-für-Schritt-Erklärungen zu jeder einzelnen Montagesituation. Wir erklären Ihnen wie Sie bequem und ganz ohne Hilfe eines Fachmanns Ihr Produkt ausmessen, montieren und reinigen können.

Sie werden sehen, wie einfach es ist!

**Damit es für Sie noch einfacher wird, haben wir zusätzlich die Mess- und Montageanleitung einem kurzen Videos veranschaulicht:**

<https://www.youtube.com/watch?v=lxucGGrbl14>

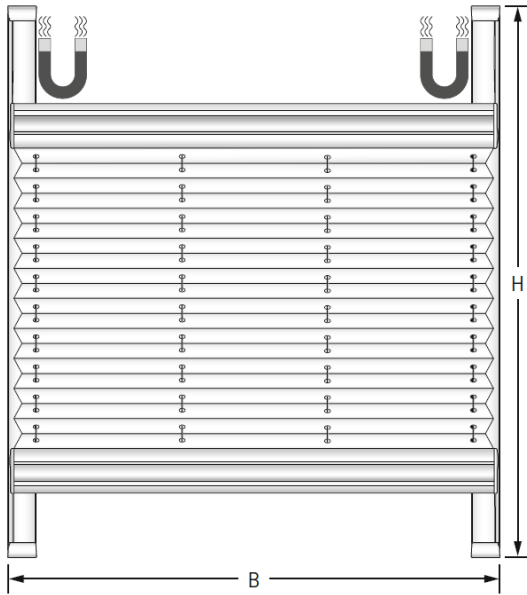

### Anlagenbreite:

Messen Sie das Flügellichtmaß Ihres Fensters gemäß der Skizze unten und addieren 4,2 cm.

### Anlagenhöhe:

Messen Sie das Flügellichtmaß Ihres Fensters gemäß der Skizze unten und addieren 1,6 cm.

Hinweis: Die Klebeleisten sind immer 1,6cm kürzer als die angegebene Anlagenhöhe.



Messen Sie wegen eventueller Toleranzen an mehreren Stellen und geben das kleinste Maß an.

#### Flügel mit geradem Falz

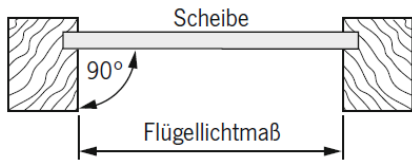

#### Flügel mit schrägem Falz

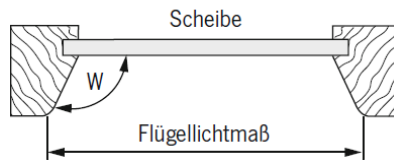

#### Flügel mit schrägem Falz

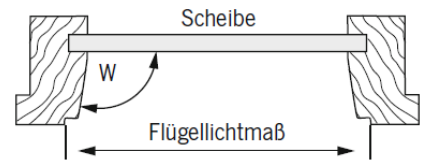

#### Größenbereich Plissee

Breite (B)	min.	23 cm
	max.	180 cm
Höhe (H)	min.	20 cm
	max.	180 cm
bis 150 cm Breite	max.	220 cm

#### Größenbereich Wabenplissee

Breite (B)	min.	23 cm
	max.	180 cm
Höhe (H)	min.	20 cm
	max.	180 cm
bis 150 cm Breite	max.	220 cm

#### Pakethöhen

Anlagenhöhe	Pakethöhe
50 cm	ca. 7,5 cm
100 cm	ca. 8,5 cm
150 cm	ca. 9,5 cm
200 cm	ca. 10,5 cm
220 cm	ca. 11,5 cm

#### Schiene oben:

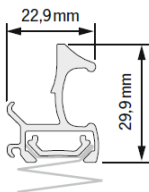

#### Führungsschiene:

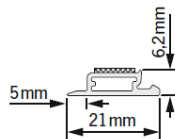



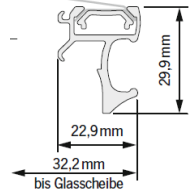

#### Schiene unten:

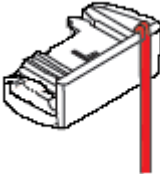
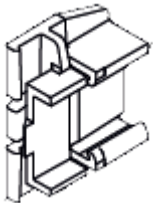

### 3. Montageanleitung für DF Slide Comfort

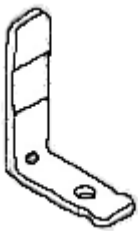
#### Befestigungsmaterial

Montage VS2 Slide Comfort	Bild	Anzahl
Spannschuh (schon an den Schnüren des Plissees befestigt)	 A technical drawing of a white plastic tension shoe with a red vertical line indicating its attachment point to a cord.	4 (2 oben für die rechte (R) und linke (L) Seite, 2 unten, alle am Plissee bereits befestigt)
Gleiter	 A technical drawing of a white plastic glider component with a central slot and side flanges.	4
Winkel (oben)	 A technical drawing of a white plastic top angle bracket with a hook and a hole.	2
Winkel (unten)	 A technical drawing of a white plastic bottom angle bracket with a hole and a notch.	2

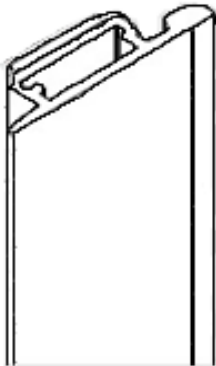
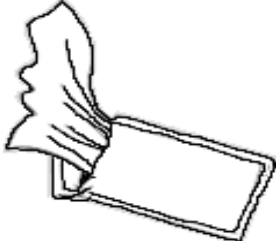
Montage VS2 Slide Comfort	Bild	Anzahl
Klemmblech		4
Klebeprofil		2
Reinigungstuch		1

## Anbringen des Plissees

### Schritt 1

Vor der Verarbeitung der Klebprofile sollte darauf geachtet werden, dass die Oberfläche sauber und trocken – also frei von z.B. Fett-, Öl-, oder Silikonfilmen – sowie frei von Schmutzpartikeln ist.

Säubern Sie die Stellen des Fensterrahmens mit dem mitgelieferten Reinigungstuch, an denen später die Klebprofile befestigt werden .

Lassen Sie den Rahmen 2 Minuten trocknen, bevor Sie weiter fortfahren.

Die optimale Verarbeitungstemperatur liegt zwischen 15 – 35° C.

Luft einschüsse innerhalb der Klebefläche stellen keinen Reklamationsgrund dar, solange die Funktion des Profils nicht beeinträchtigt wird.

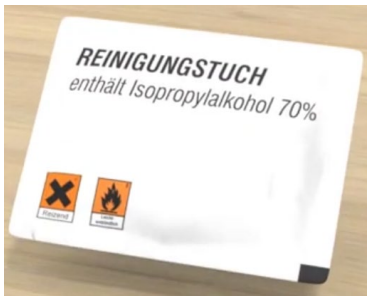

## Schritt 2

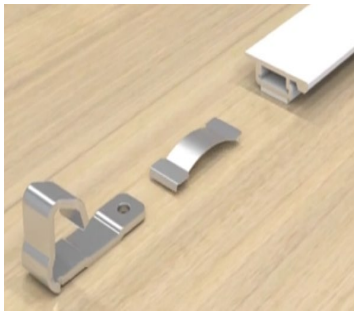

### HINWEIS:

Die Klebeleisten sind immer 1,6 cm kürzer als Ihre bestellte Anlagenhöhe.

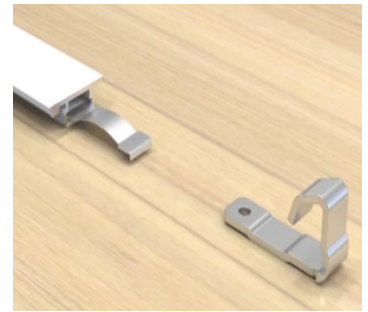

Stecken Sie die Klemmbleche vollständig **oben** in den hinteren Teil der Klebprofile ein.



Nehmen Sie die beiden **oberen Winkel** und stecken diese in den vorderen Teil des Klebepfiles.

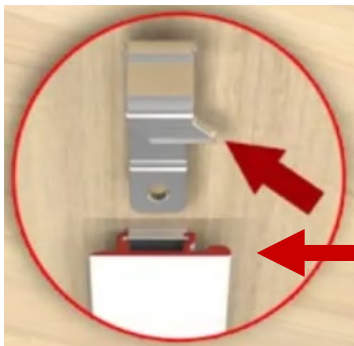

Linke Seite

### ACHTUNG:

Achten Sie darauf, dass die Winkel auf beiden Seite nach innen zeigen.

Auch bei den Klebeleisten müssen die Seiten mit der Wölbung nach innen zeigen.



Rechte Seite



### Schritt 3

Stecken Sie die Klemmbleche vollständig **unten** in den hinteren Teil der Klebprofile ein.

Nehmen Sie nun die beiden **unteren Winkel** und stecken diese in den vorderen Teil des Klebprofiles.

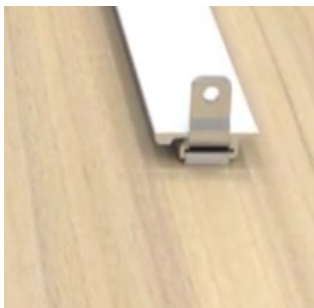

#### Schritt 4

Halten Sie die Klebprofile der Länge nach an den Rahmen an. Die Klebeleisten sollten in der Höhe so befestigt werden, dass diese oben und unten bündig zur Rahmenvorderkante sind.

Die Klebeleisten werden dabei an die Innenkante zum Fenster hin auf den Rahmen geklebt.

**Achten Sie darauf, dass der Fenstergriff noch ganz geöffnet werden kann.**

Wenn die Klebeleiste entsprechend ausgerichtet ist, markieren Sie die Oberkante der Klebeleiste mit einem Bleistift auf dem Fensterrahmen. Das Gleiche führen Sie an der anderen Seite durch. Achten Sie darauf, dass die Abkantungen an den Klebeleisten nach innen zeigen müssen.

#### Schritt 5

Entfernen Sie die Schutzfolie des Klebebands oben an den Klebprofilen. Kleben Sie nun die Oberkante der Klebprofile an der markierten Stelle auf den Rahmen an.

Ziehen Sie nach und nach einen Teil der Schutzfolie ab und kleben Sie die Profile von oben nach unten auf die Scheibe auf.

Den gleichen Vorgang führen Sie mit dem zweiten Klebprofil aus. Arbeiten Sie so genau wie möglich, sodass die Klebprofile exakt parallel verlaufen.

**Lassen Sie den Kleber der Klebeleisten ca. 24 Stunden trocknen. Bitte fahren Sie erst dann mit Schritt 6 fort.**

#### Schritt 6

Unter den mitgelieferten Einzelteilen befinden sich vier Gleiter. Bitte überprüfen Sie, ob für jede Schiene des Plissees zwei Gleiter vorhanden sind.

Anschließend werden die Gleiter an den Klebprofilen (2 Stück pro Klebprofil) befestigt. Per Klick rasten die Gleiter ganz einfach ein.

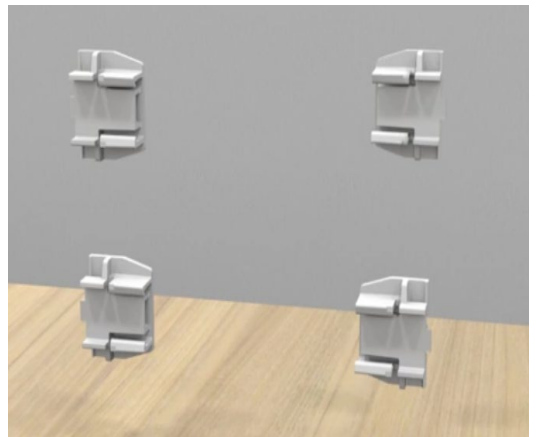



## Schritt 7

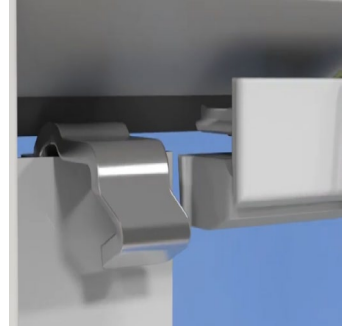
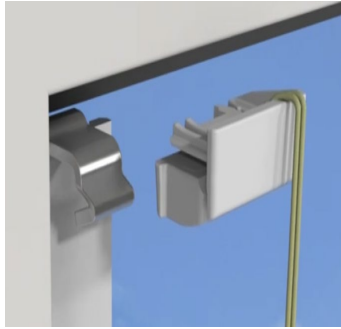

In diesem Schritt werden die Montagesätze, welche an den Plisseeschnüren bereits befestigt sind, angebracht. Beginnen Sie zuerst mit den beiden oberen Montagesätzen. Legen Sie die Plisseeschnur beiseite, sodass der Montagesatz sauber einrasten kann. Schieben Sie den Montagesatz über die Winkel welcher bereits an der Klebeleiste angebracht wurde.

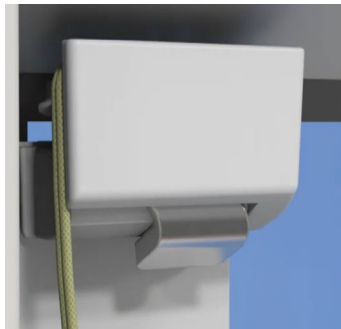
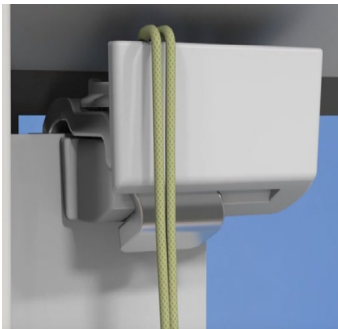

Die Montagesätze müssen hörbar („Klick-Geräusch“) einrasten. Danach wird die Plisseeschnur so positioniert, dass sie an der Seite des oberen Montagesatzes Richtung Fensterrahmen herunterhängt.



Nun können die unteren Montagesätze befestigt werden. Schieben Sie die Montagesätze einfach über die unteren Winkel bis diese hörbar einrasten.

## Schritt 8

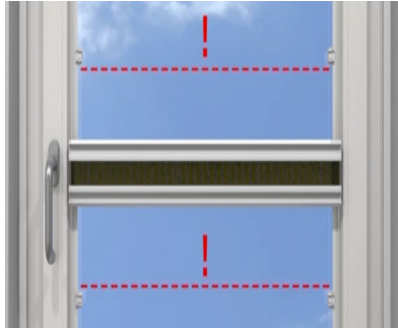

Nun werden die Bedienschienen in die Gleiter eingeklemmt.

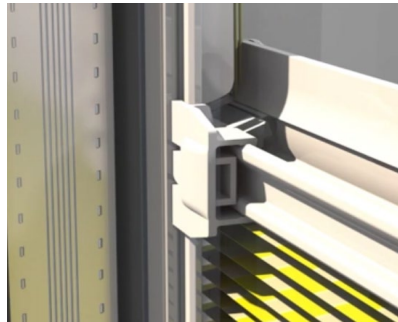
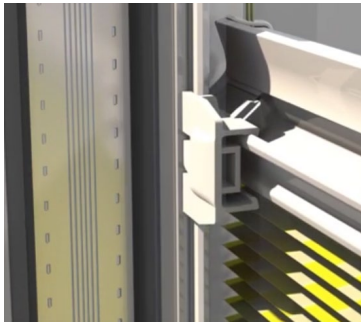

Dazu wird erst der obere Teil des Plissees in die zwei oberen Gleiter eingeklemmt. Erst wenn Sie das „Klick“-Geräusch hören ist das Plissee fest in den Gleitern eingerastet.

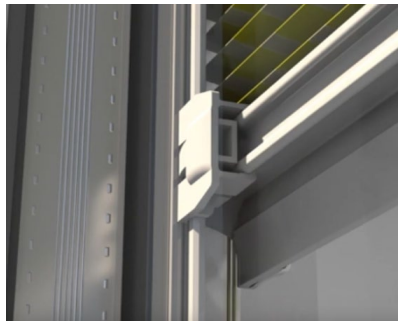
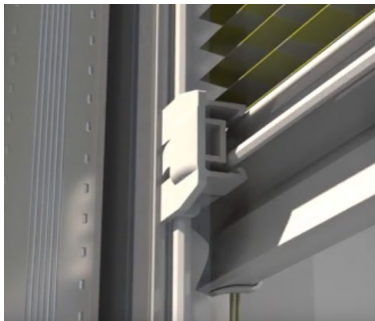

Diesen Vorgang führen anschließend mit dem unteren Teil des Plissees durch. Ist das Plissee vollständig eingerastet, ist die Montage abgeschlossen. Nun kann Ihr Plissee nach Belieben verstellt werden.