

Maß-, Montage- und Pflegeanleitung für Standard- und Wabenplissees Senkrechte, rechteckige Fenster Plissee VS2 Slide Comfort



Inhalt

1.	Vorbemerkung	2
2.	Maßanleitung	3
3.	Montageanleitung Plissee VS 2 Slide Comfort	6

1. Vorbemerkung

Sehr geehrte Rollomeister-Kundin, sehr geehrter Rollomeister-Kunde,

wir bedanken uns herzlichst dafür, dass Sie sich für ein Qualitätsprodukt aus unserem Hause entschieden haben und wünschen Ihnen viel Freude damit.

Damit die Montage Ihres Wunschproduktes genauso reibungslos vonstatten geht wie die Bestellung, finden Sie auf den nächsten Seiten einfache und leicht verständliche Schritt-für-Schritt-Erklärungen zu jeder einzelnen Montagesituation. Wir erklären Ihnen wie Sie bequem und ganz ohne Hilfe eines Fachmanns Ihr Produkt ausmessen, montieren und reinigen können.

Sie werden sehen, wie einfach es ist!

Damit es für Sie noch einfacher wird, haben wir zusätzlich die Mess- und Montageanleitung in drei kurzen Videos veranschaulicht:

Messanleitung: Dichtung größer 5mm <https://www.youtube.com/watch?v=IL1Qe3ye0QQ>

Messanleitung: Dichtung kleiner/gleich 5mm <https://www.youtube.com/watch?v=Mnu6ZkP7EQQ>

Montageanleitung VS2 Slide Comfort <https://www.youtube.com/watch?v=3k7kzsHoUOA>

2 Maßanleitung

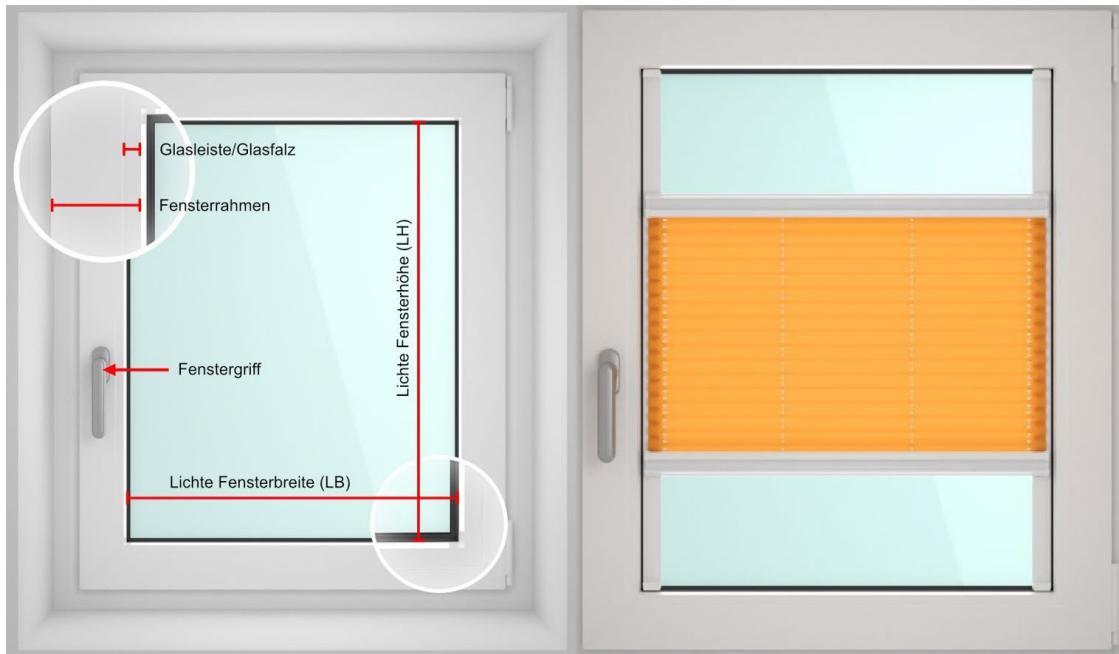

Zulässige Maße VS 2 Slide Comfort:

Maximale Breite 150cm bzw. 180cm (mind. 23cm) Maximale Höhe 220cm bzw. 180cm (mind. 20cm)

Prüfen der Dichtungsbreite „D“

Messen Sie an allen vier Seiten die Breite der Dichtung „D“ wegen evtl. Toleranzen.

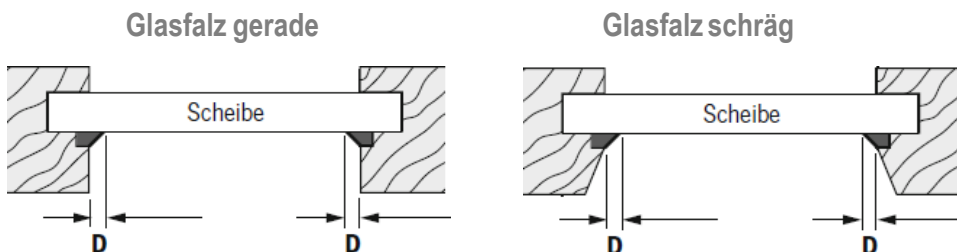

D bis einschließlich 5 mm

Anlagenbreite = Lichte Fensterbreite (LB) – 5mm

Anlagenhöhe = Lichte Fensterhöhe (LH) – 2mm (+ 4mm bei schräger Glasfalz)

D größer 5 mm

Anlagenbreite = Lichte Fensterbreite (LB) ohne Dichtung + 6mm



Anlagenhöhe = Lichte Fensterhöhe (LH) ohne Dichtung + 14mm

Hinweis

- Die Breite einer Klebeleiste des Modell VS 2 Slide Comfort beträgt 22mm.
- Die Klebeleisten sind insgesamt 16mm kürzer als die Anlagenhöhe, da noch ausreichend Platz für die Montagewinkel und Spannschuhe benötigt wird.

3. Montage

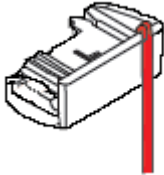
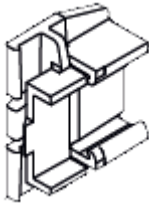
Befestigungsmaterial

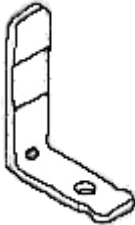
Montage VS2 Slide Comfort	Bild	Anzahl
Montagesatz		4
Gleiter		4
Winkel (oben)		2
Winkel (unten)		2

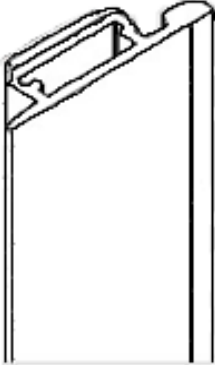
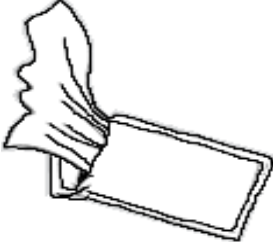

Befestigungsmaterial

Montage VS2 Slide Comfort	Bild	Anzahl
Klemmblech		4
Klebeprofil		2
Reinigungstuch		1

Anbringen des Plissees

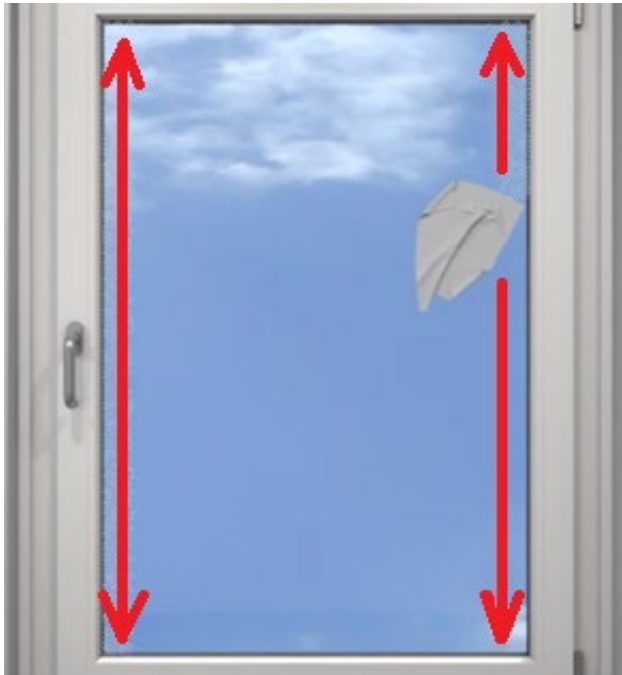

Schritt 1

Vor der Verarbeitung der Klebprofile sollte darauf geachtet werden, dass die Oberfläche sauber und trocken – also frei von z.B. Fett-, Öl-, oder Silikonfilmen – sowie frei von Schmutzpartikeln ist.

Säubern Sie die Stellen der Glasscheibe mit dem mitgelieferten Reinigungstuch, an denen später die Klebprofile befestigt werden .

Lassen Sie die Scheibe 2 min trocknen, bevor Sie weiter fortfahren.

Die optimale Verarbeitungstemperatur liegt zwischen 15 – 35°C.

Luft einschüsse innerhalb der Klebefläche stellen keinen Reklamationsgrund dar, solange die Funktion des Profils nicht beeinträchtigt wird.

Schritt 2

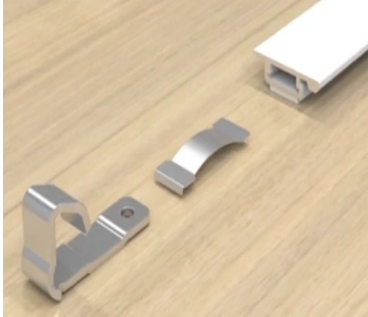

Stecken Sie die Klemmbleche vollständig **oben** in den hinteren Teil der Klebprofile ein.

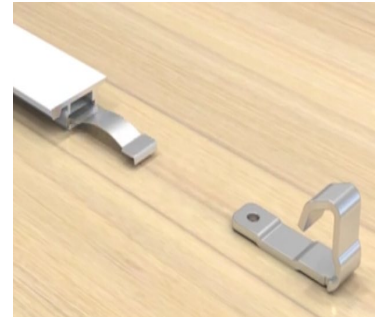

Nehmen Sie die beiden **oberen Winkel** und stecken diese in den vorderen Teil des Klebprofiles.

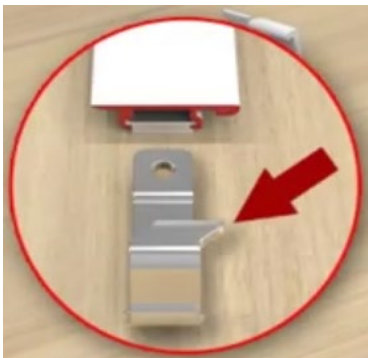
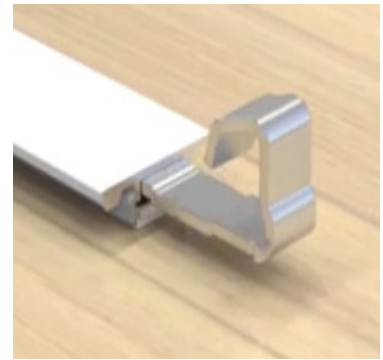

Achten Sie darauf, dass die Winkel auf beiden Seite nach innen zeigen.

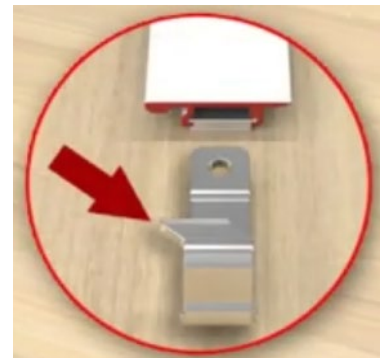

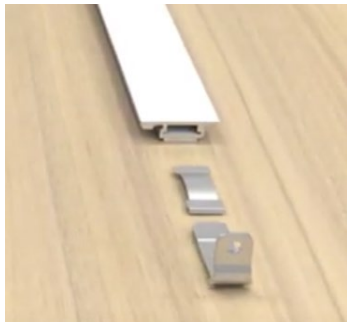

Schritt 3

Stecken Sie die Klemmbleche vollständig **unten** in den hinteren Teil der Klebprofile ein.

Nehmen Sie nun die beiden **unteren Winkel** und stecken diese in den vorderen Teil des Klebprofiles.

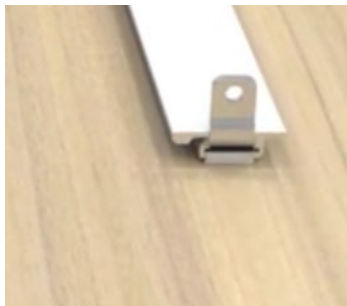
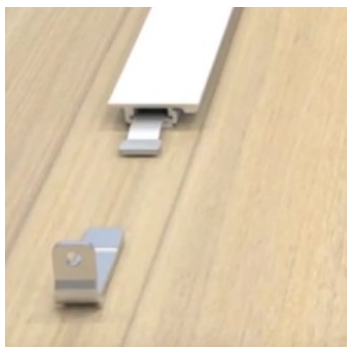

Schritt 4

Halten Sie die Klebprofile der Länge nach an die Glasscheibe an und vermitteln Sie diese.

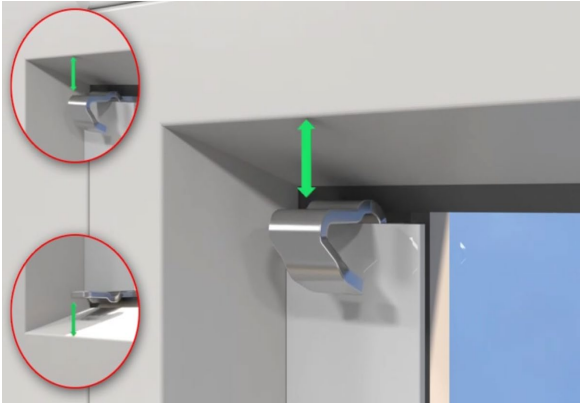

Wenn die Klebeleiste entsprechend ausgerichtet ist, markieren Sie die Oberkante der Klebeleiste mit einem Bleistift an der Glasleiste.

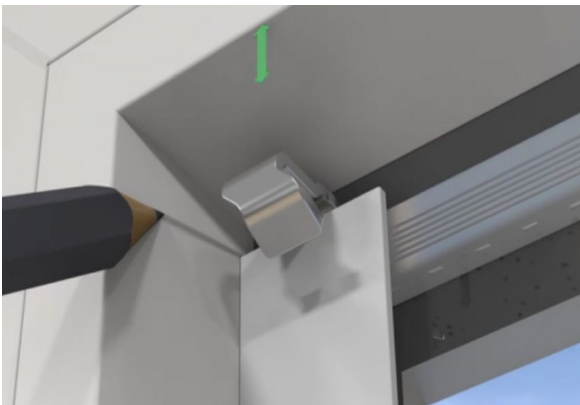

Das Gleiche führen Sie an der anderen Seite durch. Achten Sie darauf, dass die Abkantungen an den Klebeleisten nach innen zeigen müssen.

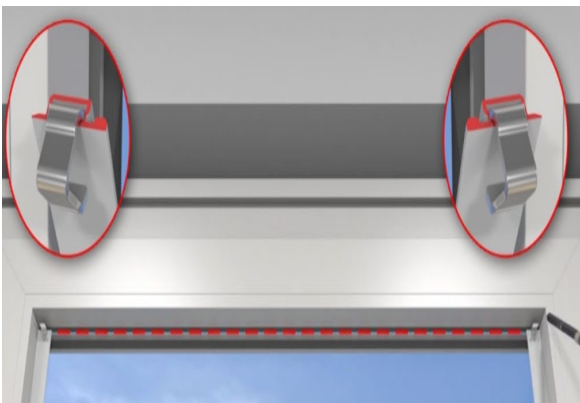

Schritt 5



Entfernen Sie die Schutzfolie des Klebebands oben an den Klebprofilen.



Kleben Sie nun die Oberkante der Klebprofile an der markierten Stelle auf der Scheibe an.

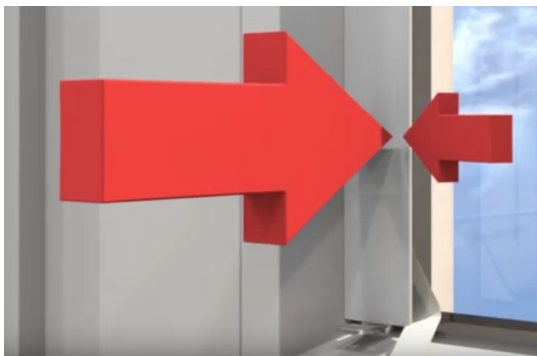

Ziehen Sie nach und nach einen Teil der Schutzfolie ab und kleben Sie die Profile von oben nach unten auf die Scheibe auf.

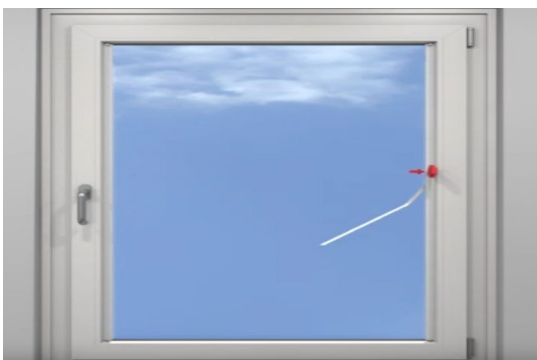

Den gleichen Vorgang führen Sie mit dem zweiten Klebprofil aus. Arbeiten Sie so genau wie möglich, sodass die Klebprofile exakt parallel verlaufen.

Schritt 6



Unter den mitgelieferten Einzelteilen befinden sich vier Gleiter. Bitte überprüfen Sie ob für jede Schiene des Plissees zwei Gleiter vorhanden sind.



Anschließend werden die Gleiter an den Klebprofilen (2 Stück pro Klebprofil) befestigt.

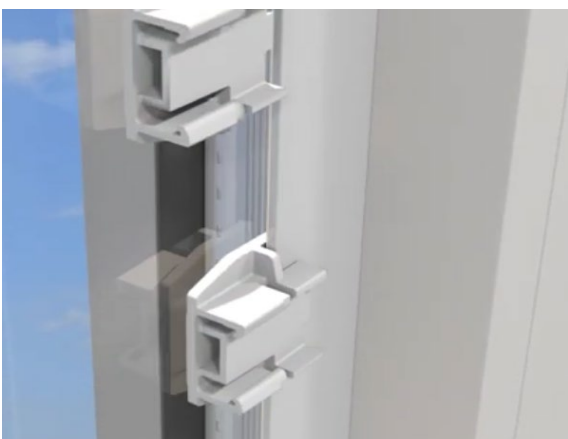

Per Klick rasten die Gleiter ganz einfach ein.

Schritt 7

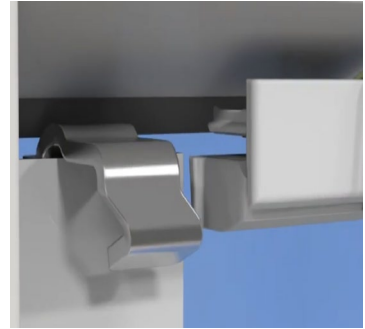
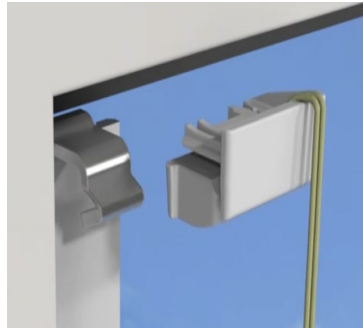

In diesem Schritt werden die Montagesätze, welche an den Plisseeschnüren bereits befestigt sind, angebracht. Beginnen Sie zuerst mit den beiden oberen Montagesätzen. Legen Sie die Plisseeschnur beiseite, sodass der Montagesatz sauber einrasten kann. Schieben Sie den Montagesatz über die Winkel welcher bereits an der Klebeleiste angebracht wurde.

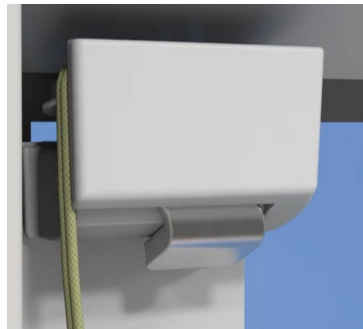
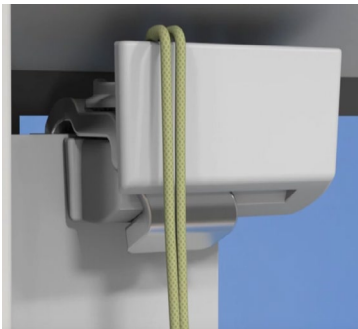

Die Montagesätze müssen hörbar („Klick-Geräusch“) einrasten. Danach wird die Plisseeschnur so positioniert, dass sie an der Seite des oberen Montagesatzes Richtung Fensterrahmen herunterhängt.

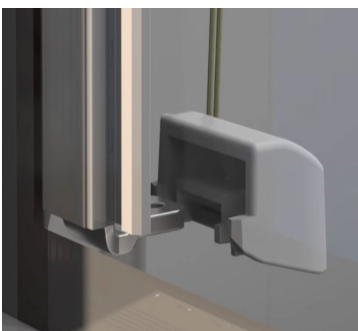

Nun können die unteren Montagesätze befestigt werden. Schieben Sie die Montagesätze einfach über die unteren Winkel bis diese hörbar einrasten.

Schritt 8

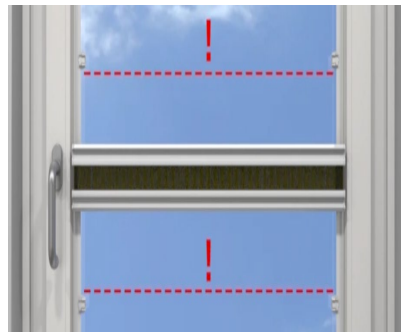

Nun werden die Bedienschiene in die Gleiter eingeklemmt.

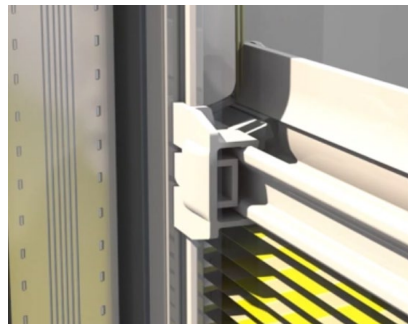
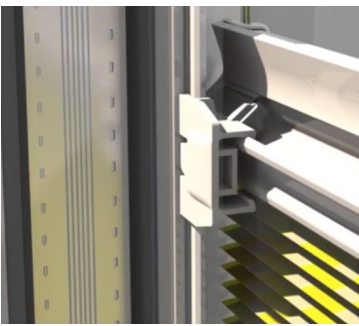

Dazu wird erst der obere Teil des Plissees in die zwei oberen Gleiter eingeklemmt. Erst wenn Sie das „Klick“-Geräusch hören ist das Plissee fest in den Gleitern eingerastet.

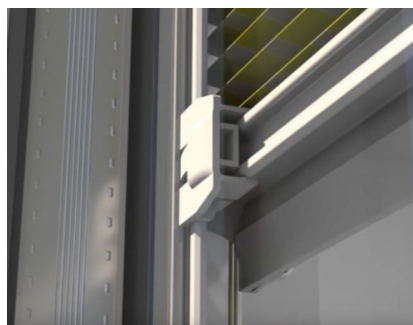
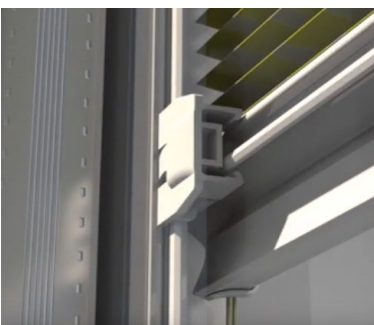

Diesen Vorgang führen anschließend mit dem unteren Teil des Plissees durch. Ist das Plissee vollständig eingerastet, ist die Montage abgeschlossen. Nun kann Ihr Plissee nach Belieben verstellt werden.